

AC-709 Bukócső

Tartozékok:

1 Bukócső (1 db)

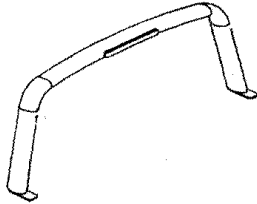

2 Bukócső láb (2 db)



3 Borítás(2db)



4 Bukócső alap (2db)

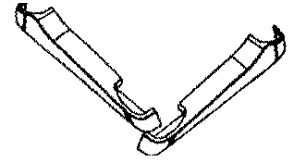

5 Rögzítő lemez (2 db)



6 Csavar M8x50 (4 db)

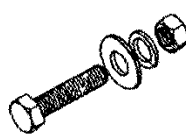

7 Csavar M6x25 (2 db)

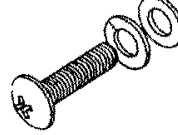

8 Csavar M6x20 (6 db)

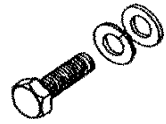

Szerelési útmutató:

Szükséges szerszámok: Villáskulcs (13) Fúró (9mm)

1. lépés

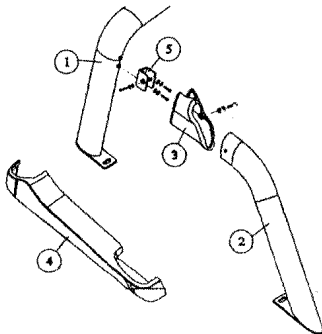

Szerelje a rögzítőt (5) a bukócsőhöz. Mielőtt a bukócső lábát a bukócsőhöz rögzíti húzza rá a borítást (3) a bukócső lábára.

2. lépés

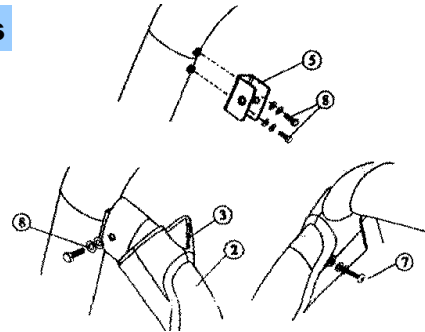

Rögzítse a bukócső lábát a konzolhoz az M6x20-as csavar segítségével. Igazítsa a helyére a borítást és rögzítse azt az M6x25-ös csavarok segítségével.

3. lépés

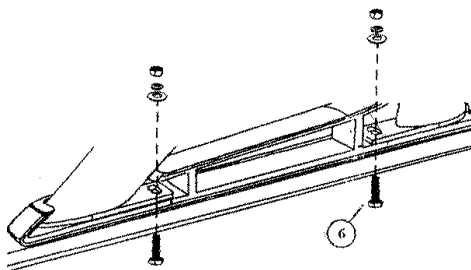

Az így összeszerelt bukócsőhöz illessze hozzá a bukócső alapot (4). Helyezze a bukócsövet a platóra jelölje meg a furatok helyét, majd fúrja ki. A pót féklámpa vezetékét csatlakoztassa a jármű elektromos hálózatához.

4. lépés

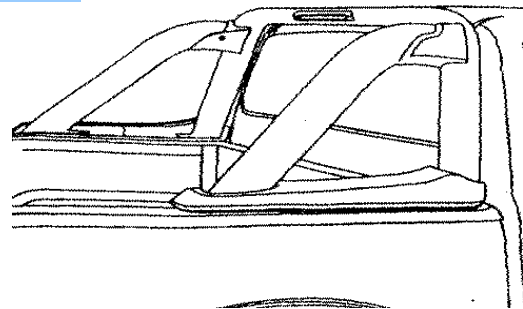

Rögzítse a bukócsövet az M8x50-es csavarokkal.
Kész.